

Guide de prise en main poste

Jablocom Essence

Sommaire

1. [Présentation du poste et des touches](#)
2. [Installation du poste](#)
3. [Démarrage du poste](#)
4. [Prise en main](#)
 - [Emettre un appel](#)
 - [Répondre et mettre fin à un appel](#)
 - [Renvoyer ses appels](#)
 - [Transfert d'appel](#)
 - [Accéder à la Messagerie Vocale](#)
 - [Configurez les touches de raccourci Contact](#)
 - [Appel en conférence à 3](#)
 - [Connecter un casque](#)

Présentation du poste et des touches

Le poste – vue frontale



Détail des touches



Touche rejet d'appel
Fin d'appel

Appuyez sur cette touche pour rejeter un appel entrant. Lorsque vous appelez, vous pouvez aussi utiliser la touche pour terminer l'appel.



Appel en attente

Pour utiliser cette fonction, veuillez vérifier que vous l'avez activé en appuyant sur cette touche puis « paramètres », « appels » et « appel en attente ».



Renvoi d'appel

Renvoyer les appels entrants vers un collègue ou votre téléphone portable en appuyant sur cette touche, puis « paramètres », « appels », « renvoi d'appel ».



Réglages du téléphone

Cette touche permet de régler les éléments suivants : Date, heure, langues, son, tri répertoire, contraste écran, casque actif.



Touches volume des appels
et de la sonnerie



Utilisez la flèche vers le haut pour augmenter le volume et celle de bas pour diminuer le volume pendant l'appel. Lorsque vous n'appelez pas, ces touches changent le volume de la sonnerie.



Historique d'appel
Appels manqués

Pour voir tous les appels appuyez sur cette touche. Pour voir les appels manqués, appuyez à nouveau sur la touche. Si la touche clignote en rouge, vous avez manqué un appel.

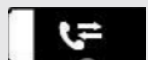

Messagerie

Lorsque vous avez un message texte, une notification s'affiche à l'écran, appuyez longuement sur cette touche pour afficher le message.



Ajouter un contact

Appuyez sur cette touche, renseignez les informations du nouveau contact, appuyez sur la touche  pour sauvegardez les changements.



Détail des touches



Numéros récemment appelés

Appuyez sur cette touche pour ouvrir la liste des numéros récemment appelés. Appuyez à nouveau sur la touche pour appeler le numéro.



Coupure micro
Profil silencieux

Appuyez sur cette touche pour couper le microphone du téléphone. Le voyant LED clignote lorsque le microphone est coupé. Appuyez à nouveau pour réactiver le microphone. Appuyez sur cette touche pour activer le mode silencieux, ainsi le téléphone ne sonnera pas lorsque quelqu'un vous appelle, seul le voyant LED en haut à droite clignotera et vous verrez l'appel sur l'écran.



Touche de raccourci contact

Le voyant de la touche clignote quand le contact enregistré vous appelle. La touche clignote lentement en cas d'appel manqué du contact enregistré sur cette touche. Pour supprimer un contact enregistré sur une touche, appuyez pendant 5 secondes sur cette dernière, puis confirmez en appuyant sur



Appel en mode
mains libres

Composez le numéro (sans décrocher le combiné), appuyez sur cette touche et attendez que le correspondant décroche et parle.

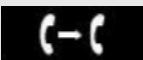

Transfert d'appel

Si vous souhaitez transférer l'appel en cours à un tiers, appuyez sur cette touche, sélectionnez le contact dans la liste et confirmez en appuyant sur . Pour annuler le processus de transfert appuyez sur la touche et revenez au premier correspondant

Le poste – vue arrière et profil

- ① Couvercle de la batterie
- ② Emplacement de la carte SIM
- ③ Réservoir de la batterie
- ④ Prise câble
- ⑤ Prise cordon
- ⑥ Port d'alimentation

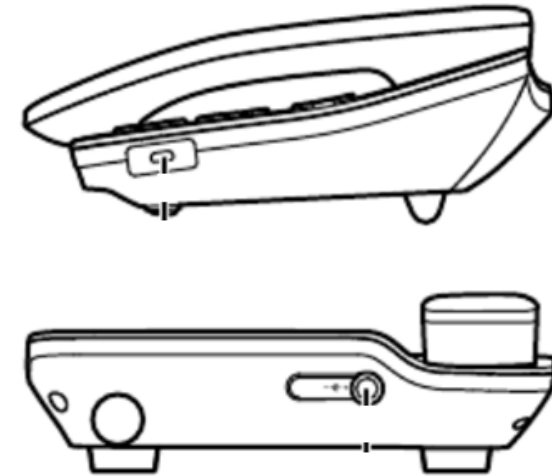
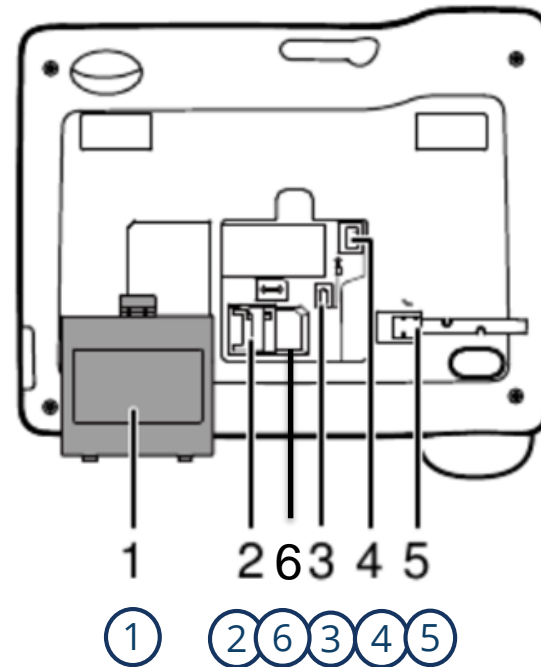

Installation du poste

Installation du poste (1/2)

- 1 Ouvrez le couvercle de la batterie au dos du poste.
- 2 Insérez la carte SIM.
- 3 Insérez la batterie et fermez le couvercle.

1

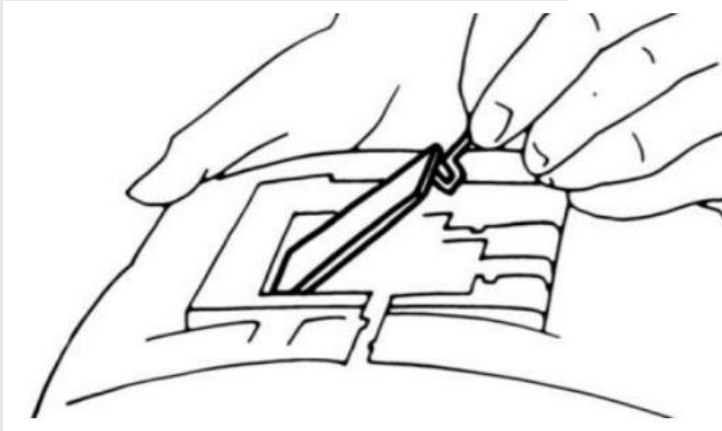

2

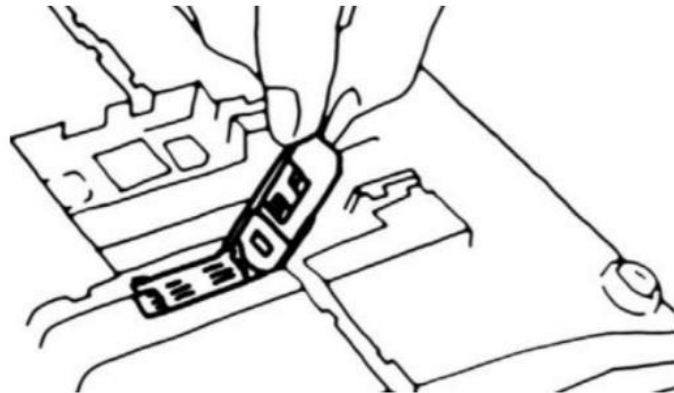

3

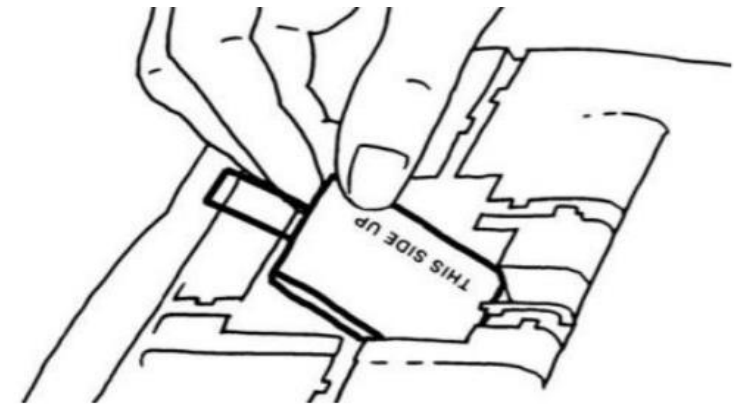

Installation du poste (2/3)

- 3 Fixez le pied du support.
- 4 Connectez le câble du récepteur

3

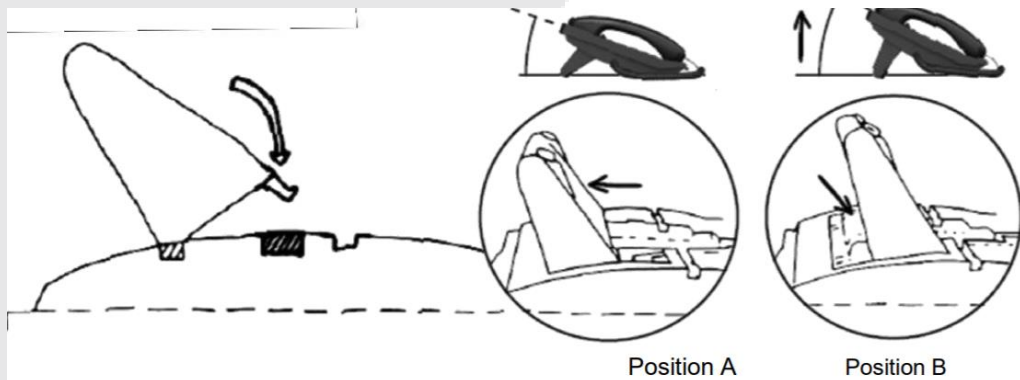

4

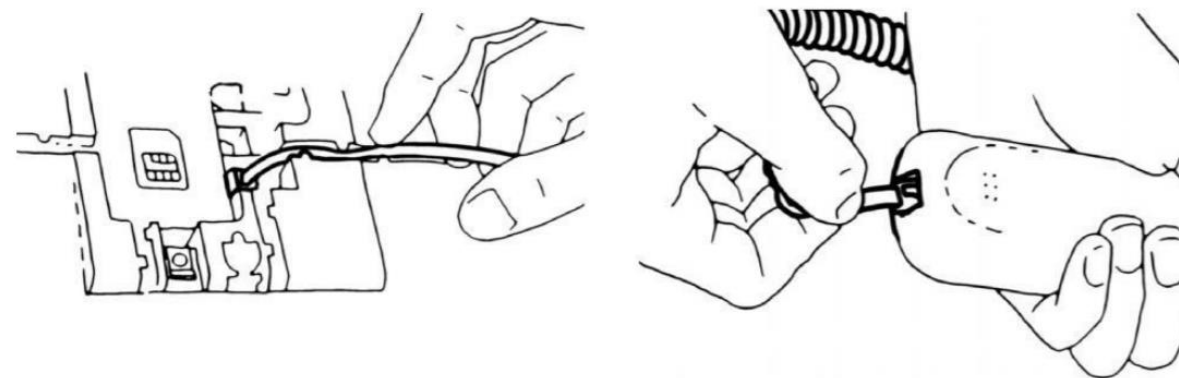

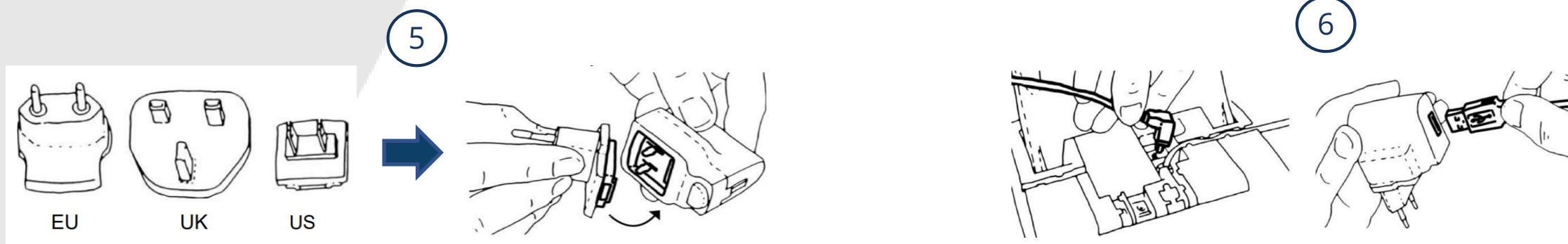

Installation du poste (3/3)

- 5 Sélectionnez la prise appropriée et fixez-la à l'adaptateur d'alimentation
- 6 Branchez le câble USB dans le téléphone et l'adaptateur d'alimentation



Démarrage du poste

Démarrer le poste

- 1 Branchez l'adaptateur secteur et allumez le téléphone en maintenant la touche 
- 2 Entrez le code PIN (par défaut, 0000) puis validez en appuyant sur la touche 

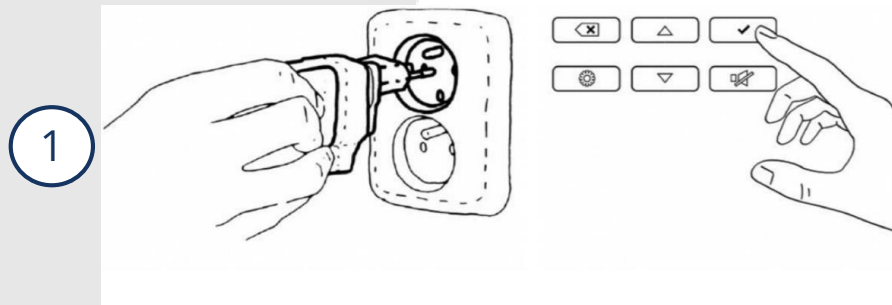





 Maintenez la touche  pour éteindre le poste.

Prise en main



Emettre un appel

Plusieurs façons d'émettre un appel :

- Composez le numéro de téléphone de votre correspondant puis appuyez sur la touche 
- Depuis le répertoire téléphonique , choisissez l'utilisateur de votre choix et appuyez sur la touche « Appel ».
- Depuis le journal d'appel  ou depuis les numéros récents , choisissez l'utilisateur de votre choix et appuyez sur la touche « Appel ».

Répondre et mettre fin à un appel

Répondre à un appel (au choix)

- Décrochez le combiné
- Appuyez sur  puis décrochez le combiné
- Appuyez sur  pour décrocher en haut parleur
- En communication, appuyez sur la touche  pour prendre l'appel. L'appel en cours est mis en attente. Appuyez à nouveau sur cette touche pour reprendre l'appel initial.

Mettre fin à un appel (au choix)

- Raccrochez le combiné
- Appuyez sur la touche 



Renvoyer ses appels

Pour paramétrer vos renvois d'appels, appuyez sur la touche , puis « paramètres », « appels », « renvoi d'appels ».

Vous avez la possibilité de sélectionner plusieurs options :

- ① Tous les appels = Renvoyer tous les appels
- ② Si occupé = Renvoyer l'appel lorsque vous avez un appel en cours.
- ③ Si pas de réponse = Renvoyer l'appel lorsque quelqu'un vous appelle et que vous ne répondez pas pendant 5 à 30 secondes. Le temps est à régler au moment de l'activation du renvoi d'appel.
- ④ Si non joignable = Renvoyer l'appel lorsque votre téléphone est éteint ou qu'il n'y a pas de signal
- ⑤ Annuler renvois d'appel = Annule tous les renvois d'appels.

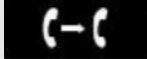
Transfert d'appel

- 1 Pour transférer l'appel en cours, appuyez sur la touche , sélectionnez le contact dans la liste ou composez le numéro.
- 2 Confirmez en appuyant sur 
- 3 Attendez que la connexion entre les deux parties se fasse et raccrochez.

Accéder à la Messagerie vocale

La messagerie vocale est accessible depuis le poste en composant le « 660 ». Lors du premier appel, il vous sera demandé de paramétrer la langue souhaitée.



 Pour activer les notifications lorsque vous recevez un message vocal, rendez-vous dans le menu d'accueil en composant le 660.

Configurez les touches de raccourci Contact

1. Enregistrement en appuyant sur la touche de raccourci contact :

- Tapez le numéro de téléphone et appuyez sur une touche vide pendant 3 secondes ou appuyez sur une touche vide pendant 3 secondes puis sélectionnez le numéro souhaité dans la liste de contact. Appuyez sur la touche  pour valider.

2. Enregistrement à partir des contact :



- Ouvrir le répertoire du téléphone en appuyant sur , sélectionnez le contact requis, puis aller sur options de contact en appuyant sur  et sélectionnez « assignez le raccourci ». Si votre contact a plusieurs numéros, vous devrez sélectionner le numéro à assigner comme Touche de raccourci et confirmer par .

Appel en conférence à 6

- **Mise en place d'une conférence téléphonique**

Appelez le premier participant et demandez lui de patienter un moment. Appuyez sur la touche  sélectionnez « conférence » et sélectionnez un autre appelant en indiquant directement son numéro de téléphone ou via le répertoire téléphonique ou via le journal d'appel ou encore avec la touche raccourci contact. La conférence débute dès que l'interlocuteur répond. Répétez l'opération pour ajouter d'autres contacts.

- **Parler en privé au cours de la conférence téléphonique**

Appuyez sur  et sélectionnez « #privé » et choisissez parmi une liste de tous les appelants de la conférence. Pour terminer l'appel privé et revenir à la conférence, appuyez sur  et sélectionnez « conférence ».

Connecter un casque

Connectez votre casque Bluetooth au poste :

1. Branchez le casque dans l'adaptateur jack RJ-11 à 2 x 3,5 mm et connectez l'adaptateur à l'Essence à la place du combiné.
2. Appuyez sur la touche  > Paramètres > Téléphone > Casque actif.

 Seuls les casques EHS sont compatibles avec ce poste.